



עגלה משולבת לתינוק - Genesis™

הוראות שימוש וטיפול



Shop Online
www.twigy.co.il

משווק ע"י דורון

היצרן: Fujian O'SK Baby and Children Products Corp., Ltd, סין.

שם דגם יצרן: J-S335B1+J-BD5018 שם דגם יבואן: עגלה משולבת לתינוק - Genesis™ Stroller + Carrycot

היבואן: דורון יבוא ויצוא בע"מ, א.ת. ג'וליס

פ.נ. 511345241 טל': 04-9966333 www.davron.co.il

חשוב! יש לקרוא בקפידה ולשמור לשימוש עתידי.

יש לקרוא בעיון את ההוראות שלהלן לפני השימוש,
ולשמור עליהן לצורך התייחסות בעתיד.
אי קיום הוראות אלה עלול לסכן את הילד.

השימוש בעגלה עם מרכב השכיבה מיועד לילד מגיל לידה שאינו יכול לשבת בכוחות עצמו, שאינו יכול להתהפך בכוחות עצמו, ושאינו יכול להתרומם על ידיו ועל ברכיו. משקל מרבי לילד: 9 ק"ג.

יחידת הישיבה מותאמת לשימוש לילד מגיל לידה ועד למשקל של 22 ק"ג או 4 שנים, מה שמגיע קודם.

אזהרה: לילדים מלידה עד גיל 6 חודשים יש להנמיך את משענת הגב למצב הנמוך ביותר.

אזהרה: אין להשאיר את הילד ללא השגחה.

אזהרה: יש להשתמש בעגלה רק עבור ילד אחד.

אזהרה: מוצר זה נועד לשימוש ע"י מבוגר בלבד.

אזהרה: יש לוודא שכל התקני הנעילה במצב נעול לפני השימוש.

אזהרה: למניעת פציעה יש להרחיק את הילד בעת פתיחה או קיפול של העגלה.

אזהרה: יש לבדוק שהתקני החיבור של מרכב השכיבה או של מרכב הישיבה או של המושב לרכב מותקנים כהלכה לפני השימוש.

אזהרה: על מנת למנוע חנק לפני השימוש יש להרחיק את אריזות הניילון מהישג ידם של ילדכם.

אזהרה: יש להשתמש תמיד במערכת הריסון.

אזהרה: אין לאפשר לילד לשחק במוצר זה.

אזהרה: מוצר זה אינו מתאים לריצה או החלקה.

אזהרה: כל מטען המחובר לידיית או/וגם לחלק האחורי של משענת הגב או/וגם לצדי העגלה יכול להשפיע על יציבות העגלה.

אזהרה: יש להפעיל את התקן החנייה בעת הושבת הילד בעגלה או בעת הוצאתו ממנה.

אזהרה: יש להפעיל את שני הבלמים בכל עצירה.

אזהרה: בזמן ההרכבה יש להרחיק את כל החלקים הניידים והארזיות מהישג ידם של ילדים על מנת למנוע חנק.

אזהרה: אין להוסיף מזרן מעבר למזרן שמסופק ע"י היצרן.

אזהרה: משקל עוֹדף, קיפול לא נכון ושימוש באביזרים לא מאושרים, עלולים להזיק לעגלה.

אזהרה: יש לבחור מסלולי הליכה בעלי משטחים ישרים, שאינם גורמים לרעידות יתר בעגלה.

אזהרה: יש להימנע מהתקהלות יתר סביב העגלה ולהימנע ממקומות מלוכלכים ומאובקים.

אזהרה: יש להימנע מחשיפת עור התינוק לקרני השמש. לאחר חשיפה לשמש יש לוודא שחלקי העגלה לא חמים מדי ורק אז להושיב את הילד. החשיפה לשמש עלולה לגרום לדהיית הבד.

אזהרה: כאשר העגלה לא בשימוש, יש לאחסן אותה הרחק מהישג ידם של ילדיכם.

אזהרה: אין לאפשר לילדך לטפס על העגלה או להיכנס לסל האחסון.

אזהרה: אין לשאת בסל האחסון מטען העולה על 3 ק"ג.

אזהרה: אין להשתמש באביזרים או חלקים שלא אושרו ע"י היצרן או המפיץ.

אזהרה: מרכב הישיבה/שכיבה מתאימים רק לשלד המצורף.

אזהרה: אין לרדת או לעלות עם העגלה במדרגות או מדרגות נעות כאשר הילד יושב בתוכה.

אזהרה: אין להשאיר את העגלה על משטחים לא חלקים או בירידה כשהילד יושב בה, גם כאשר הבלמים בשימוש.

אזהרה: יש לשים לב לבטיחות הילד בעת שימוש בחלקים הנעים של העגלה (משענת גב, כיסוי גשם), הפעל תמיד את הבלם בעת ביצוע הפעולות הנ"ל.

אזהרה: מושב העגלה אינו מיועד לשימוש לשינה ממושכת.

אזהרה: עגלה זו אינה מהווה תחליף לעריסה או למיטה. אם ילדך צריך לישון, יש להשכיבו במרכב שכיבה מתאים, בעריסה או במיטה.

אזהרה: יש לשים לב במדרכות או בירידות להשתמש בזהירות ולא לאבד שליטה על העגלה.

אזהרה: לפני השימוש יש לוודא את תקינות העגלה. אין להשתמש בעגלה אם התגלה בה פגם, שבר או סדק.

אזהרה: אין להשתמש בחלקי חילוף שלא אושרו ע"י היצרן או המפיץ.

אזהרה: למניעת סכנת חנק אין לתת לילדך חלקים או משחקים עם חוטים.

אזהרה: יש להימנע ממגע עם מי ים. המליחות עלולה לגרום לחלודה.

אזהרה: אין להשתמש בעגלה בחוף הים.

אזהרה: יש להיות ערניים לגבי הסיכון של אש גלויה ומקורות חום אחרים בקרבת העגלה כגון: תנורי חימום חשמליים, תנורי גז וכו'.

אזהרה: אין להשתמש בכיסוי גשם שלא אושר ע"י היצרן.

עגלה זו מתאימה לתקן האירופאי: EN1888-2:2018+A1:2022

חלקי העגלה:



בעת פתיחת האריזה יש לבדוק שכל החלקים נמצאים. במידה וחלק כלשהו נמצא חסר יש ליצור קשר עם מחלקת שירות לקוחות.

		
פגוש_1X	גלגלים אחוריים_2X	מסגרת עגלה_1X

אזהרה: בזמן ההרכבה יש להרחיק את כל החלקים הקטנים והאריזות מהישג ידם של ילדים על מנת למנוע חנק.
אזהרה: בעת פתיחת העגלה יש לשים לב שילדים לא נמצאים בקרבת העגלה.
אזהרה: יש לוודא שהילד רחוק מהחלקים הנעים של העגלה.

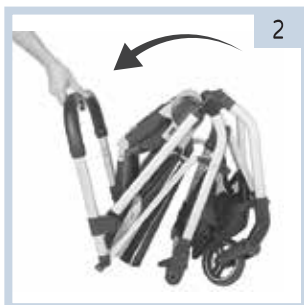

העמד את העגלה במצב זקוף (1), משוך את ידית האחיזה כלפי חוץ ופתח את העגלה (2) עד השימע "קליק" הנעילה המוודא כי כל החלקים נעולים במקומם (3).

משוך את המושב בכיוון החץ עד פתיחה מלאה.
לחץ על לחצני כיוון מנח הרגלים משני צידי המושב על מנת למקם אותו במנח הרצוי.

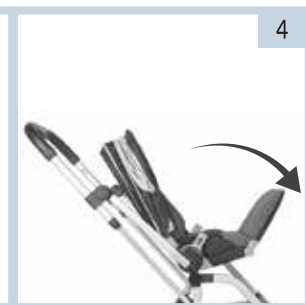

משוך את קשת הגגון כלפי מעלה ומקם את הגגון במצב הגבוה ביותר שלו.



לפתיחת הגגון - יש למשוך את הגגון קדימה (לפי כיוון החץ).
לסגירת הגגון - יש לדחוף אחורה.

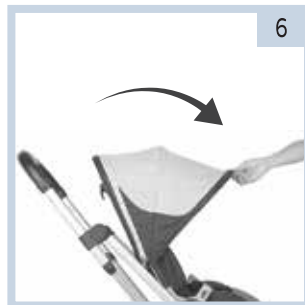

חיבור גלגלים אחוריים:

הצמד וחבר את הגלגל האחורי עם הפין אל החריץ המיועד
במסגרת העגלה, עד הישמע "קליק" הנעילה.
יש לחזור על אותה פעולה עבור הגלגל האחורי השני.
יש לוודא ששני הגלגלים מאובטחים על ידי משיכתם בעדינות.

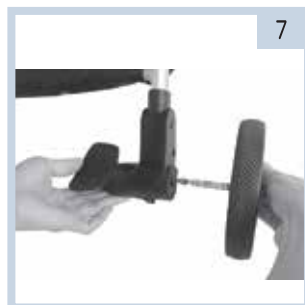

חיבור הפגוש:

אזהרה: יש תמיד להשתמש גם בפגוש וגם בחגורות הבטיחות!
אין להשתמש אך ורק בפגוש.
אזהרה: אין לנסות להרים את העגלה באמצעות הפגוש.

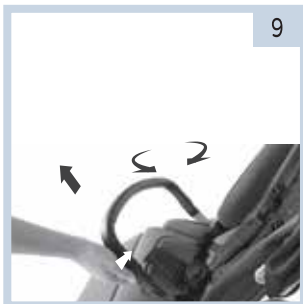

להסרת הפגוש:

לחץ על שני הלחצנים שבצד הפגוש ומשוך
את הפגוש כלפי חוץ.
הפגוש ניתן לפתיחה בצד אחד ולסיבוב של
360 מעלות.



לחיבור הפגוש:

הכנס את שני קצוות הפגוש לחריצים
הייעודים בצידי העגלה, עד הישמע
"קליק" הנעילה.

שינוי מצב הנסיעה:

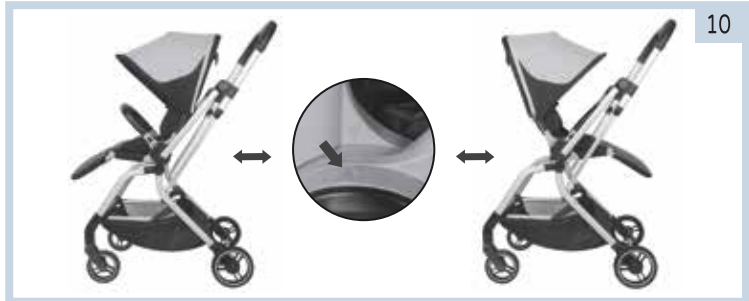

ניתן לחבר את יחידת המושב בשני כיוונים: עם כיוון הנסיעה ונגד כיוון הנסיעה. לחיבור יחידת המושב - מקם את המושב כך שסימון המשולש יתאים לסימון במסגרת העגלה, חבר את המושב למסגרת העגלה, הדק עד הישמע "קליק" הנעילה.

כיוון משענת גב:

משענת הגב בעלת 3 מנחים.
משוך את כפתור כיוון
משענת הגב והבא את
משענת הגב למנח הרצוי.

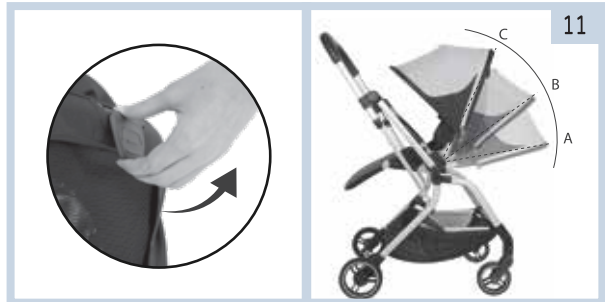

רצועות הבטיחות:

העגלה כוללת מערכת רצועות בטיחות בעלת 5 נקודות חגירה.

אזהרה: חובה לחגור את ילדך בכל עת.
אזהרה: אין להשתמש בחגורות הבטיחות אם הרצועות קרועות או האבזם שבור.
אזהרה: יש לוודא שהרצועות מתוחות והדוקות כראוי ואינן מסובבות או מפותלות.



14

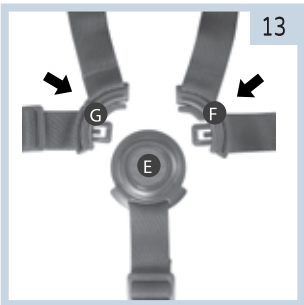

13

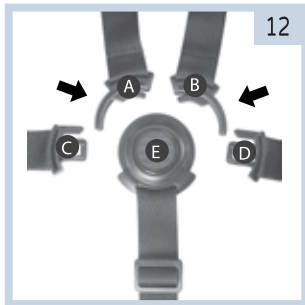

12

לאחר מכן הכנס את הלשוניות (F,G) לאבזם המפשעה (E), עד הישמע "קליק" הנעילה המוודא כי מערכת רצועות הבטיחות מאובטחת במקומה..

לסגירה: הכנס את לשוניות רצועת הכתפיים (A,B) לרצועות המותניים (C,D).



17

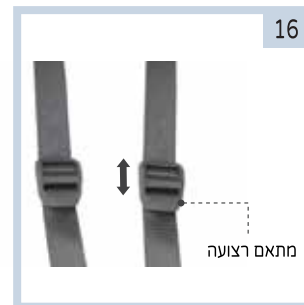

16

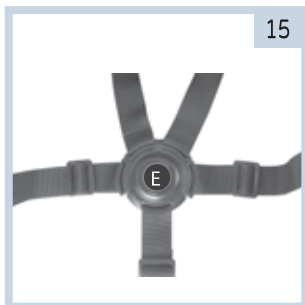

15

התאמת רצועת האבזם:

דחוף את הרצועה מעל האבזם ומשוך אותה כלפי חוץ כדי להתאים את אורך הרצועה. יש לוודא כי רצועות הבטיחות מתוחות ומהודקות לגופו של ילדך.

התאמת אורך רצועות כתפיים:

החזק את מתאם הפלסטיק ומשוך ברצועה על מנת להרחיב או להדק אותה. יש לוודא כי רצועות הבטיחות מתוחות ומהודקות לגופו של ילדך.

לפתיחה: לחץ והחזק את

לחצן במרכז האבזם ומשוך את הרצועות על מנת לשחררן.

מאפייני הגלגלים והבלמים:

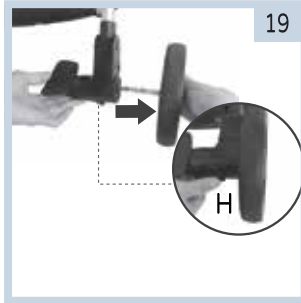

גלגלים אחוריים: ניתנים להסרה במהירות. לחצן על הכפתור (H) ובו זמנית משוך את הגלגל כלפי חוץ.



גלגלים קדמיים: גלגלים מסתובבים עם בולמי זעזועים ארבעה גלגלים.



לשחרור בלם אחורי: הרם את כפתור בלם בעזרת רגלך.



לנעילת בלם אחורי: לחץ והורד את כפתור בלם בעזרת רגלך.

קיפול העגלה כאשר יחידת הישיבה פונה עם כיוון הנסיעה:

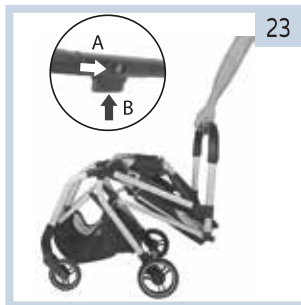

הורד את הגגון למנח הנמוך ביותר שלו, מקם את משענת הגב במנח השני, מקם את מנח הרגליים במצב שטוח, כך שהמושב יתאים למצב המתואר בתמונה 22. לחץ והחזק את כפתור הנעילה (A) לפי כיוון החץ ובו זמנית החזק את לחצן הקיפול (B) כדי להפעיל את הקיפול האוטומטי של העגלה (תמונה 23).

קיפול העגלה כאשר יחידת הישיבה פונה נגד כיוון הנסיעה:

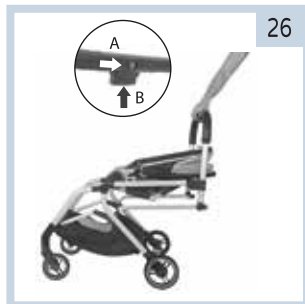

הורד את הגגון למנח הנמוך ביותר שלו, מקם את משענת הגב במנח הזקוף ביותר, קרוב לידיית האחיזה. שטח את מנח הרגליים כך שהמושב יתאים למצב המתואר בתמונה 25. לחץ והחזק את כפתור הנעילה (A) לפי כיוון החץ ובו זמנית החזק את לחצן הקיפול (B) כדי להפעיל את הקיפול האוטומטי של העגלה (תמונה 26).

שימוש בסל שכיבה:

אזהרה: השימוש בסל השכיבה מיועד לילד מגיל לידה שאינו יכול לשבת בכוחות עצמו, שאינו יכול להתהפך בכוחות עצמו, ושאינו יכול להתרומם על ידיו ועל ברכיו. משקל מרבי לילד: 9 ק"ג.





אזהרה: אין לשנות את כיוון מרכב השכיבה בעגלה ו/או לפרק את מרכב השכיבה מהעגלה כאשר הילד בתוכו.

אזהרה: כאשר הילד שוכב במרכב השכיבה יש לוודא שראשו מונח בקו ישר לגופו (במאוזן) ולא נמוך ממנו.

אזהרה: אין להוסיף מזרן נוסף מעבר למסופק ע"י היצרן.

חלקי סל השכיבה:



			
מסגרת סל השכיבה_1x	כיסוי רגליים_1x	מזרן רך_1x	מתאמים_2x

פתיחת סל השכיבה:

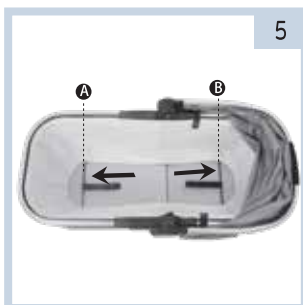

סל השכיבה המתקפל מגיע בצורה שטוחה ויש לפתוח אותו (כמתואר בתמונות 1-5).
סובב את המתאמים משני צידי סל השכיבה למצב מאונך ביחס לבסיס סל השכיבה.
משוך את הידיות שבתחתית סל השכיבה לכיוון חריץ A וחריץ B על מנת למקם את המסגרות
התומכות במקומן. יש לוודא כי המסגרות ננעלות במקומן עד הישמע "קליק" הנעילה.
העריסה נפתחת במלואה (כמתואר בתמונה 6).

לתשומת ליבך:

יש למקם את הידיות של המסגרות התומכות כלפי פנים, כדי להקל על פעולת הקיפול בעת הצורך.

מקם את המזרן בתחתית סל השכיבה, יש לוודא כי בצד עם רצועות ההידוק פונה כלפי מטה.



פתיחת הגגון והמתאמים:

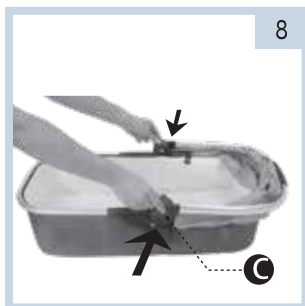

לחץ על כפתור C משני צידי העריסה בו זמנית (תמונה 8), והמתאם ייפתח, ולאחר מכן משוך את קשת הגגון לכיוון החץ על מנת שייפתח במלואו (תמונה 9) עד הישמע "קליק" הנעימה, ואז המתאם יינעל באופן אוטומטי.

חיבור כיסוי הרגליים:



סגור את אבזמי ההצמדה של כיסוי הרגליים במתאמים, משני סל השכיבה, ולאחר מכן סגור את אבזמי ההצמדה בחלקו העליון של הכיסוי והצמד לקשת הגגון.



סל השכיבה מגיע עם כיסוי רגליים השומר על חום גופו של התינוק.



סל השכיבה נייד. מתאים לנשיאת לתינוק השוקל עד 9 ק"ג בלבד.

קיפול הגגון:

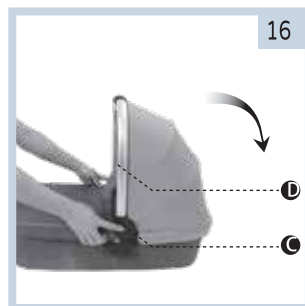

לקיפול הגגון יש ללחוץ על הלחצן (C) משני צידי סל השכיבה ולאחר מכן לדחוף קשת הגגון (D) כלפי חוץ (לפי כיוון החץ). יש לקפל עד הישמע "קליק" הנעילה המוודא כי הגגון מקופל במלואו.

חיבור/ הסרה של סל השכיבה:

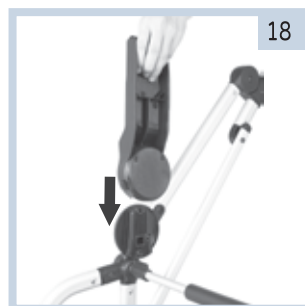

לחיבור סל השכיבה: הכנס את המתאם לחריץ הייעודי במסגרת העגלה, משני צידי העגלה, עד הישמע "קליק" הנעילה המוודא כי הם נעולים מאובטחים במקומם.

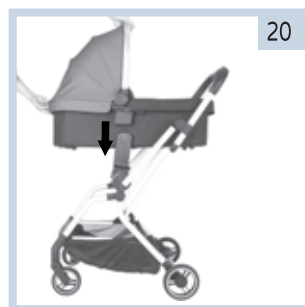

יישר את החריצים בסל השכיבה ומקם אותם מעל שני המתאמים במסגרת העגלה, חבר את סל השכיבה עד הישמע "קליק" הנעילה המוודא כי סל השכיבה מאובטח במקומו.

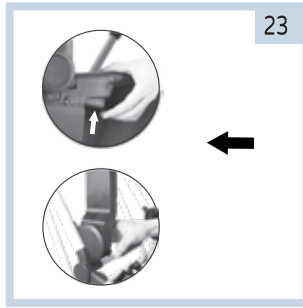

להסרת סל השכיבה:

לחץ והחזק את את לחצני השחרור משני צידי סל השכיבה והסר אותו. להסרת המתאמים, יש ללחוץ על כפתורי השחרור בצידי המתאמים ולהסיר אותם.

קיפול סל השכיבה:

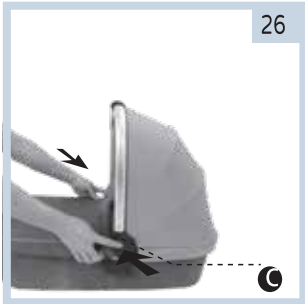

כעת קפל את הגגון. לחץ בו זמנית על לחצני הקיפול (C) משני צידי הגגון.

תחילה יש להסיר את כיסוי הרגליים. שחרר את אבזמי ההצמדה ומשוך את הכיסוי כלפי חוץ.



כעת הוצא את המזרן אשר בתחתית סל השכיבה.

דחוף את קשת הגגון (D) כלפי מטה עד אשר הגגון מקופל במלואו.

החזק את הידיות ומשוך את המסגרות התומכות מתוך החריצים, ולאחר מכן הנח את המסגרות התומכות כלפי חוץ על מנת להקל בעת פתיחת סל השכיבה בעתיד.



קפל את המתאמים (כמתואר בתמונות 31-32).
סובב את המתאמים משני הצדדים לכיוון התחתית, קפל את סל השכיבה וסגור את כפתור ההצמדה.



קפל את הגגון והריפוד לכיוון בסיס סל השכיבה (כמתואר באיור 33-35), ושמור אותם במקום נקי ויבש לשימוש עתידי.

ניקוי ותחזוקה:

- תקופתית יש לבדוק את מצב החלקים הנעים של העגלה ולטפל בהם לפי הצורך
- ניתן לנקות את חלקי הבד באמצעות מברשת להסרת הלכלוך. לחלקי העגלה הנוספים ניתן להשתמש מטלית לחה וסבון עדין ולייבש באופן טבעי
- אין לנהץ את הריפוד
- אין להשתמש במייבש
- אין להשתמש במלבין
- אין לנקות בניקוי יבש
- אין לחשוף לשמש ישירה במשך זמן ממושך אחרת הבד עלול לדהות
- ניתן לנקות את חלקי המתכת והפלסטיק באמצעות מטלית לחה ולייבש היטב
- לפני אחסון העגלה יש לנקות ולייבש את העגלה היטב.
- יש לשמור על הגלגלים נקיים מאבק ולכלוך. כל תקופה יש לבדוק את הגלגלים ולשמן את הצירים בעת הצורך, יש לנקות אותם מחול ומאבק
- יש לבדוק באופן קבוע שכל חלקי העגלה שלמים, אינם שבורים או חסרים, ברגים רופפים, רכיבים פגומים או תפרים קרועים. במידת הצורך יש לפנות ליבואן לתיקון והשלמה.
- בפירוק והרכבת העגלה יש להקפיד לפעול לפי הוראות במדריך זה כדי למנוע נזק מיותר.
- במקרה של שימוש בעגלה בחול יש לנקות את העגלה מהחול ומהמלה ובייחוד את הגלגלים.

